

Dell Latitude E6430/E6530/E6430 ATG

Az üzembe helyezésre és a funkciókra vonatkozó információk

A „Vigyázat!” jelzésekről

 **VIGYÁZAT:** A VIGYÁZAT! jelzés az esetleges tárgyi vagy személyi sérülés, illetve életveszély lehetőségére hívja fel a figyelmet.

Latitude E6430 Elöl- és hátulnézet

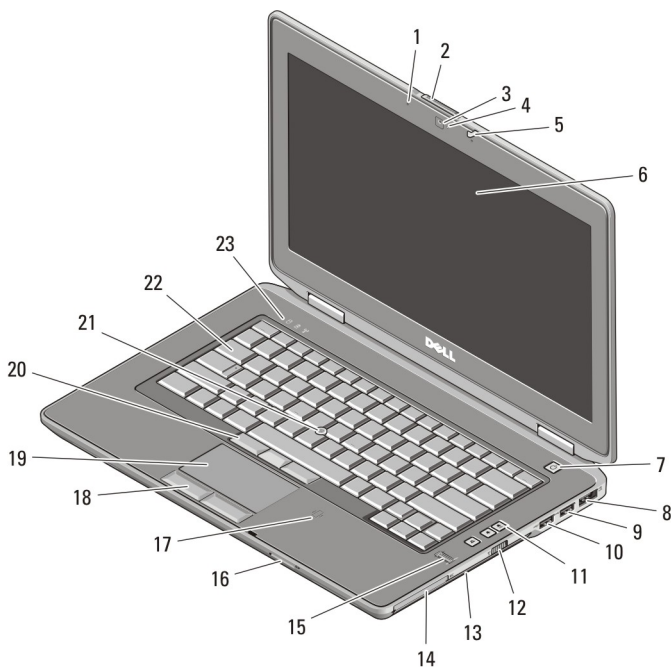

1. ábra. Előlnézet

1. mikrofon

2. képernyőzár-kioldó



Szabályozó modell: : P25G, P19F, P25G
Szabályozó típus: : P25G001, P19F001,
P25G002
2011 - 9

- | | |
|--------------------------------------|--|
| 3. kamera | 16. Secure Digital (SD) memóriakártya olvasó |
| 4. kamera állapotjelzője | 17. érintkező nélküli intelligenskártya-olvasó |
| 5. a képernyő zárja | 18. az érintőpanel gombjai (2 db) |
| 6. képernyő | 19. érintőpanel |
| 7. bekapcsológomb | 20. a joystick-bütyök gombjai (3 db) |
| 8. eSATA/USB 2.0 csatlakozó | 21. joystick-bütyök |
| 9. USB 3.0 csatlakozó | 22. billentyűzet |
| 10. USB 3.0 csatlakozó tápellátással | 23. készülék állapotjelzője (merevlemez, akkumulátor és vezeték nélküli kapcsolat) |
| 11. hangerőszabályozó gombok | |
| 12. vezeték nélküli kapcsoló | |
| 13. optikai meghajtó | |
| 14. ExpressCard kártyanyílás | |
| 15. ujjlenyomat-olvasó | |

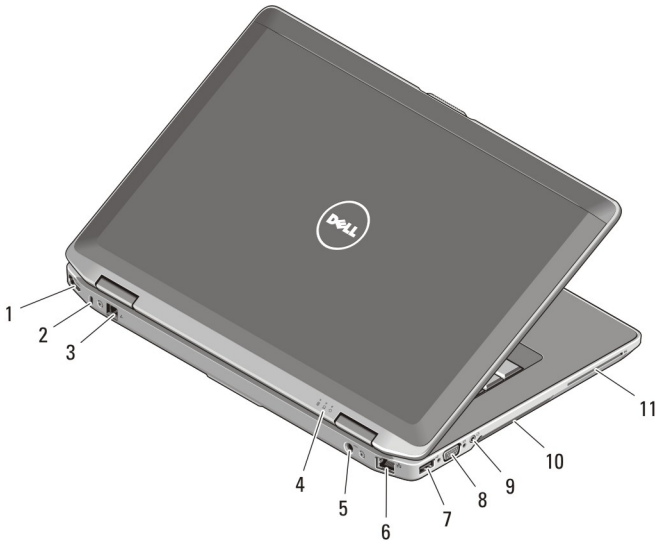

2. ábra. Hátnézet

- | | |
|--|------------------------|
| 1. HDMI-csatlakozó | 5. tápcsatlakozó |
| 2. biztonsági kábel nyílása | 6. hálózati csatlakozó |
| 3. modemcsatlakozó | 7. USB 2.0 csatlakozó |
| 4. készülék állapotjelzője (tápellátás, merevlemez és akkumulátor) | 8. VGA-csatlakozó |
| | 9. audiocsatlakozó |



VIGYÁZAT: A számítógép szellőző- és egyéb nyílásait soha ne zárja el, a nyílásokon semmit ne dugjon be, illetve ne hagyja, hogy a nyílásokban por rakódjon le. Működés közben ne tartsa a Dell számítógépet rosszul szellőző helyen, például becsukott táskában. Megfelelő szellőzés hiányában károsodhat a számítógép vagy tűz keletkezhet. A számítógép felforrósodás esetén bekapcsolja a ventilátort. A ventilátor által keltett zaj normális, és nem jelenti azt, hogy probléma lenne a ventilátorral vagy a számítógéppel.

Latitude E6530 Elöl- és hátulnézet

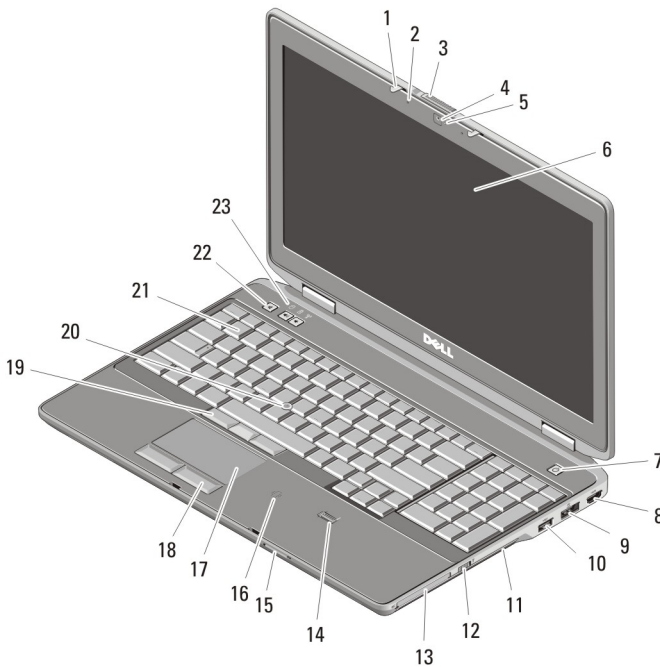

3. ábra. Előlnézet

- | | |
|-----------------------|--------------------------|
| 1. a képernyő zárja | 4. kamera |
| 2. mikrofon | 5. kamera állapotjelzője |
| 3. képernyőzár-kioldó | 6. képernyő |

- | | |
|--|--|
| 7. bekapcsológomb | 17. érintőpanel |
| 8. HDMI-csatlakozó | 18. az érintőpanel gombjai (2 db) |
| 9. eSATA/USB 2.0 csatlakozó | 19. a joystick-bütyök gombjai (3 db) |
| 10. USB 3.0 csatlakozó tápellátással | 20. joystick-bütyök |
| 11. optikai meghajtó | 21. billentyűzet |
| 12. vezeték nélküli kapcsoló | 22. hangerőszabályozó gombok |
| 13. ExpressCard kártyanyílás | 23. készülék állapotjelzője (merevlemez, akkumulátor és vezeték nélküli kapcsolat) |
| 14. ujjlenyomat-olvasó | |
| 15. Secure Digital (SD) memóriakártya olvasó | |
| 16. érintkező nélküli intelligenskártya-olvasó | |

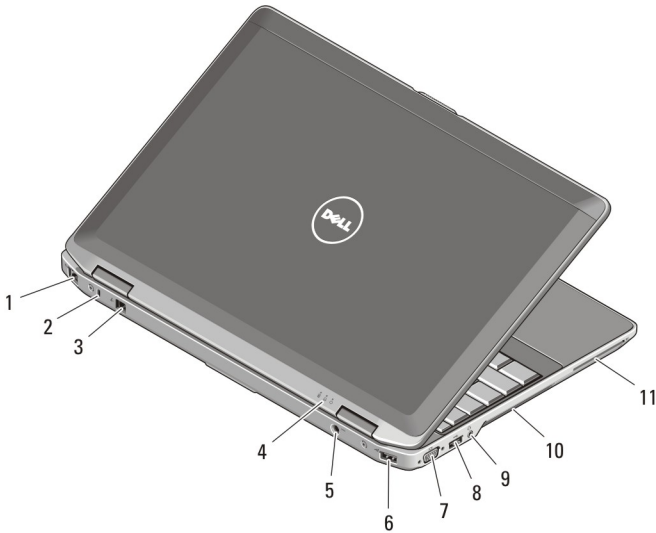

4. ábra. Hátnézet

- | | |
|--|--------------------------|
| 1. hálózati csatlakozó | 7. VGA-csatlakozó |
| 2. biztonsági kábel nyílása | 8. USB 3.0 csatlakozó |
| 3. modemcsatlakozó | 9. audiocsatlakozó |
| 4. készülék állapotjelzője (tápellátás, merevlemez és akkumulátor) | 10. hűtőventilátorok |
| 5. tápcsatlakozó | 11. smart card foglalata |
| 6. USB 2.0 csatlakozó | |



VIGYÁZAT: A számítógép szellőző- és egyéb nyílásait soha ne zárja el, a nyílásokon semmit ne dugjon be, illetve ne hagyja, hogy a nyílásokban por rakódjon le. Működés közben ne tartsa a Dell számítógépet rosszul szellőző helyen, például becsukott táskában. Megfelelő szellőzés hiányában károsodhat a számítógép vagy tűz keletkezhet. A számítógép felforrósodás esetén bekapcsolja a ventilátort. A ventilátor által keltett zaj normális, és nem jelenti azt, hogy probléma lenne a ventilátorral vagy a számítógéppel.

Latitude E6430 ATG Elöl- és hátulnézet

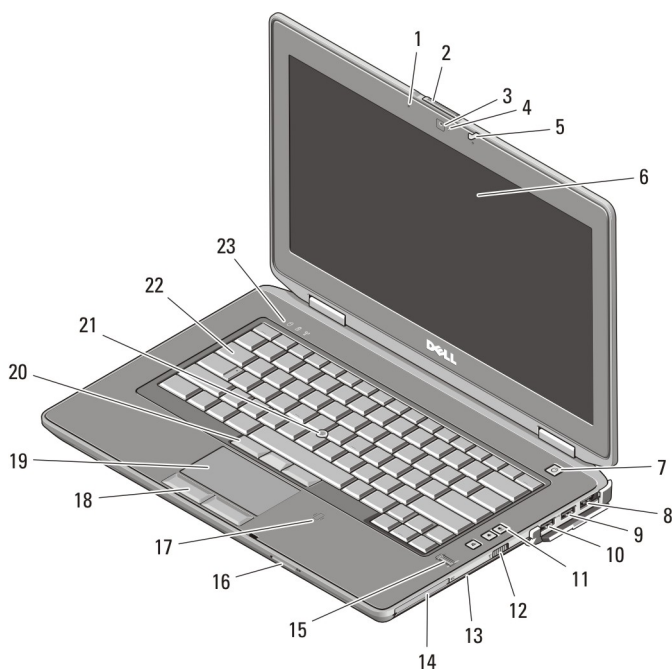

5. ábra. Előlnézet

- | | |
|--------------------------|--------------------------------------|
| 1. mikrofon | 7. bekapcsológomb |
| 2. képernyőzár-kioldó | 8. eSATA/USB 2.0 csatlakozó |
| 3. kamera | 9. USB 3.0 csatlakozó |
| 4. kamera állapotjelzője | 10. USB 3.0 csatlakozó tápellátással |
| 5. a képernyő zárja | 11. hangerőszabályozó gombok |
| 6. képernyő | 12. vezeték nélküli kapcsoló |

- | | |
|--|--|
| 13. optikai meghajtó | 19. érintőpanel |
| 14. ExpressCard kártyanyílás | 20. a joystick-bütyök gombjai (3 db) |
| 15. ujjlenyomat-olvasó | 21. joystick-bütyök |
| 16. Secure Digital (SD) memóriakártya olvasó | 22. billentyűzet |
| 17. érintkező nélküli intelligenskártya-olvasó | 23. készülék állapotjelzője (merevlemez, akkumulátor és vezeték nélküli kapcsolat) |
| 18. az érintőpanel gombjai (2 db) | |

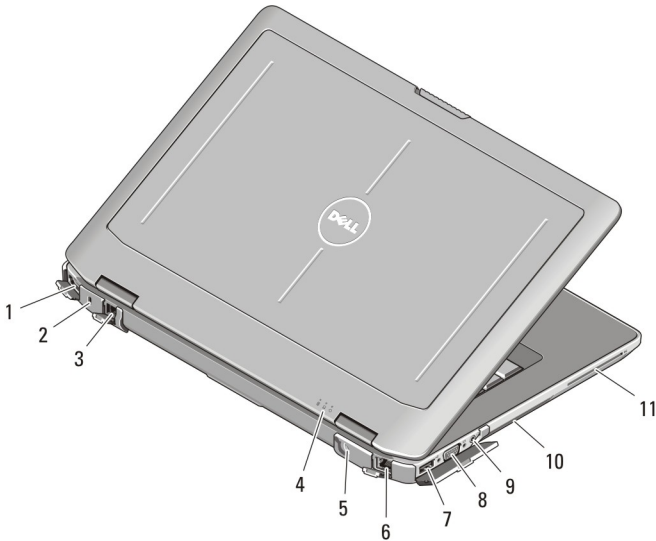

6. ábra. Hátnézet

- | | |
|--|--------------------------|
| 1. HDMI-csatlakozó | 7. USB 2.0 csatlakozó |
| 2. biztonsági kábel nyílása | 8. VGA-csatlakozó |
| 3. modemcsatlakozó /WWAN átmenő (opcionális) | 9. audiocsatlakozó |
| 4. készülék állapotjelzője (tápellátás, merevlemez és akkumulátor) | 10. hűtőventilátorok |
| 5. tápcsatlakozó | 11. smart card foglalata |
| 6. hálózati csatlakozó | |



VIGYÁZAT: A számítógép szellőző- és egyéb nyílásait soha ne zárja el, a nyílásokon semmit ne dugjon be, illetve ne hagyja, hogy a nyílásokban por rakódjon le. Működés közben ne tartsa a Dell számítógépet rosszul szellőző helyen, például becsukott táskában. Megfelelő szellőzés hiányában károsodhat a számítógép vagy tűz keletkezhet. A számítógép felforrósodás esetén bekapcsolja a ventilátort. A ventilátor által keltett zaj normális, és nem jelenti azt, hogy probléma lenne a ventilátorral vagy a számítógéppel.

Fogantyúegység beszerelése (Latitude E6430 ATG)

1. Helyezzen gémkapcsot a fedődugaszok kioldónyílásába a nyílásukból történő kioldásához és eltávolításához.

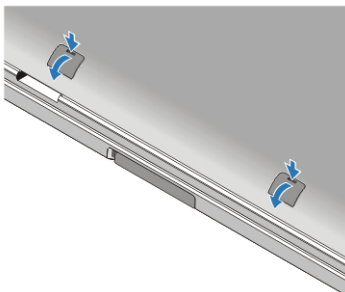

2. Tegye a fogantyúegységet a nyílásokba. A csavarokkal rögzítse a fogantyúegységet a számítógéphez.

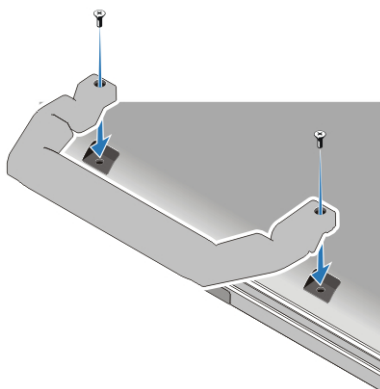

Gyorstelepítés



VIGYÁZAT: Mielőtt bármilyen, az ebben a fejezetben leírt műveletbe kezdene, olvassa el a számítógéphez kapott biztonsági információkat. További gyakorlati tanácsokat a www.dell.com/regulatory_compliance weboldalon talál.



VIGYÁZAT: A váltóáramú adapter minden elektromos csatlakozójával használható. A hálózati csatlakozók és elosztók azonban országonként eltérnek. Ha nem megfelelő kábelt használ, vagy a kábelt nem megfelelően csatlakoztatja az elosztóhoz vagy elektromos csatlakozójához, az tüzet vagy a készülék sérülését okozhatja.



FIGYELMEZTETÉS: Amikor a váltóáramú adaptert lecsatlakoztatja a számítógépről, a csatlakozót fogja meg, ne a kábelt, és határozottan, de finom mozdulattal húzza meg, hogy elkerülje a kábel sérülését. Ha a váltóáramú adapter kábelét összetekeri, figyeljen arra, hogy kövesse az adapter csatlakozójának szögét a kábel sérüléseinek elkerülése érdekében.



MEGJEGYZÉS: Az alább látható eszközök közül egyesek esetleg nem találhatók meg a csomagban, ha nem rendelte meg azokat.

1. Csatlakoztassa a váltóáramú adaptert a számítógép tápcsatlakozójához és a fali csatlakozójához.

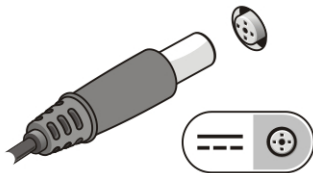

7. ábra. Váltóáramú adapter

2. Csatlakoztassa a hálózati kábelt (opcionális).

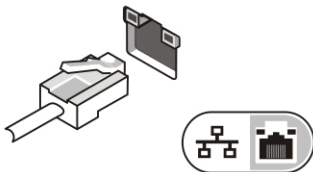

8. ábra. Hálózati csatlakozó

3. Csatlakoztassa az USB eszközöket, mint az egér vagy a billentyűzet (opcionális).

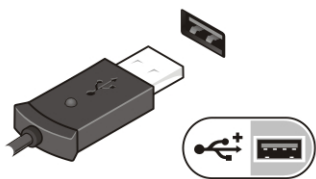

9. ábra. USB-csatlakozó

4. Nyissa fel a számítógép képernyőjét, és a számítógép bekapcsolásához nyomja meg a bekapcsológombot.

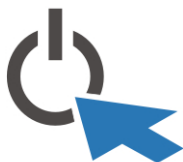

10. ábra. Bekapcsológomb

5. Csatlakoztassa (az ügyfél által vásárolt) külső antennát a (Dell által mellékelt) RF-kábelhez az RF-panelen. (Csak az E6430 ATG-hez alkalmazható)

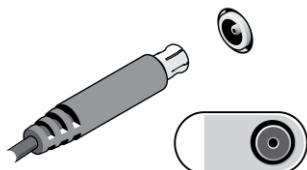

11. ábra. RF Pass-csatlakozó

-  **MEGJEGYZÉS:** Javasoljuk, hogy mielőtt bármilyen kártyát telepít, vagy mielőtt a számítógépet dokkolóállomáshoz vagy egyéb külső eszközhöz, például nyomtatóhoz csatlakoztatja, egyszer indítsa el, majd állítsa le a számítógépet.

Műszaki adatok

-  **MEGJEGYZÉS:** A kínált opciók régióként eltérőek lehetnek. A következő műszaki adatok csupán a törvény értelmében a számítógéphez kötelezően mellékelt adatok. Ha többet szeretne megtudni a számítógép konfigurációjáról, kattintson a **Start** → **Súgó és támogatás** menüpontra, és válassza a számítógép adatainak megtekintését.

Tápellátás

Váltóáramú adapter

Latitude E6430, Latitude E6530 és
Latitude E6430 ATG 65 W és 90 W



MEGJEGYZÉS: A 65 W-os váltóáramú adapter csak az integrált videokártyával rendelkező számítógépekhez áll rendelkezésre.

Bemeneti feszültség 100 és 240 volt egyenáram között

Gombelem 3 V-os CR2032 lítium ion gombelem

Fizikai jellemzők

Latitude E6430

Magasság 26,90 mm és 32,40 mm között

Szélesség 352,00 mm

Mélység 241,00 mm

Súly (Önálló egység 6 cellával) 2,62 kg

Latitude E6530

Magasság 28,30–34,20 mm

Szélesség 384,00 mm

Mélység 258,00 mm

Súly (Önálló egység 6 cellával) 2,75 kg

Latitude E6430 ATG

Magasság 33,80 mm - 37,80 mm

Szélesség 359,20 mm a port fedelével

Mélység 247,40 mm a port fedelével

Súly (UMA egység 6 cellával) 2,88 kg

Környezeti

Működési hőmérséklet 0 °C és 35 °C között

További információk és források keresése

Tekintse meg a számítógéphez mellékelt, a biztonságos használatról és a vonatkozó előírásokkal kapcsolatos dokumentumokat, továbbá az előírásoknak való megfeleléssel kapcsolatos www.dell.com/regulatory_compliance weboldalt, ha többet szeretne megtudni a következőkről:

- Biztonsági legjobb gyakorlatok
- Szabályozó tanúsítványok
- Ergonómia

Az alábbiakra vonatkozó bővebb információért lásd a www.dell.com weboldalt.

- Jótállás
- Szerződési feltételek (csak Egyesült Államok)
- Végfelhasználói licencszerződés

A termékre vonatkozó bővebb információért látogasson el a support.dell.com/manuals weboldalra.

© 2012 Dell Inc.

A szövegben használt védjegyek: a Dell™, a DELL logó, a Dell Precision™, a Precision ON™, az ExpressCharge™, a Latitude™, a Latitude ON™, az OptiPlex™, a Vostro és a™Wi-Fi Catcher™ a Dell Inc. védjegye; az Intel®, a Pentium®, a Xeon®, a Core™, az Atom™, a Centrino és a® Celeron® az Intel védjegye vagy bejegyzett védjegye az USA-ban és más országokban. Az AMD™ bejegyzett védjegy, az AMD Opteron™, az AMD Phenom™, az AMD Sempron™, az AMD Athlon™, az ATI Radeon és az™ ATI FirePro™ az Advanced Micro Devices, Inc. védjegye. A Microsoft®, a Windows®, az MS-DOS®, a Windows Vista®, a Windows Vista start gomb és az Office Outlook® a Microsoft Corporation védjegye vagy bejegyzett védjegye az USA-ban és/vagy más országokban. A Blu-ray Disc™ a Blu-ray Disc Association (BDA) védjegye, amely licencszerződés keretében használható lemezek és lejátszók számára. A Bluetooth® a Bluetooth® SIG, Inc. védjegye, amelyet a Dell Inc. licencszerződés keretében használ. A Wi-Fi® a Wireless Ethernet Compatibility Alliance, Inc. bejegyzett védjegye.